

Van Cleef & Arpels

حركة 12 ساعة ذات تعبئة يدوية

1. قراءة الوقت

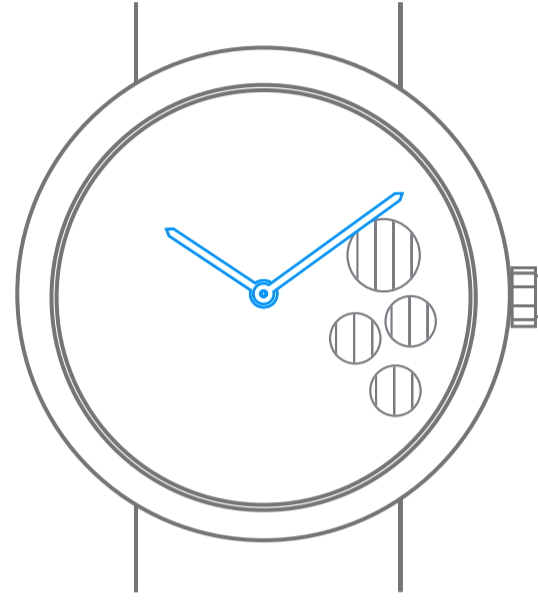

10 : 10

2. تعبئة الساعة

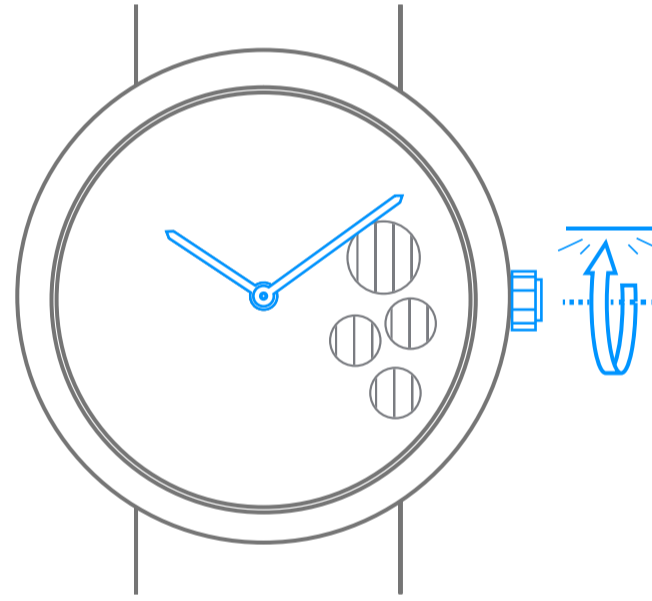

40 ساعة
تشغيل ذاتي

3. ضبط الوقت

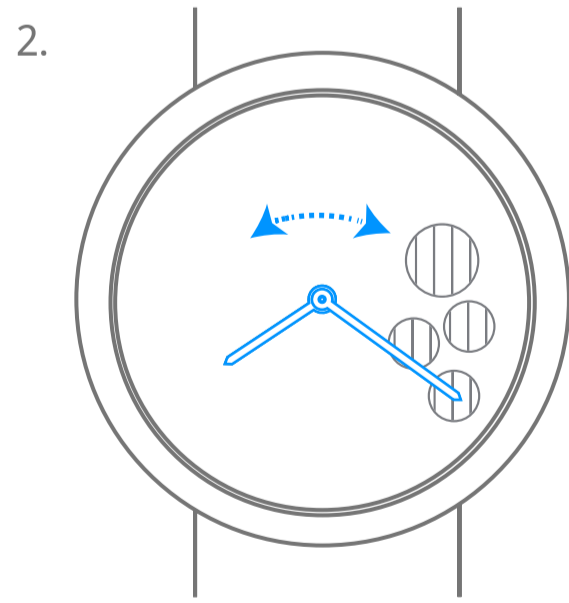

08 : 20

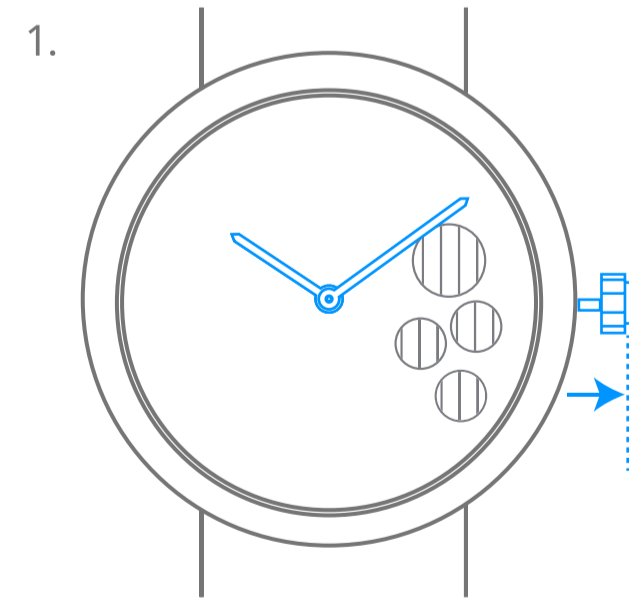
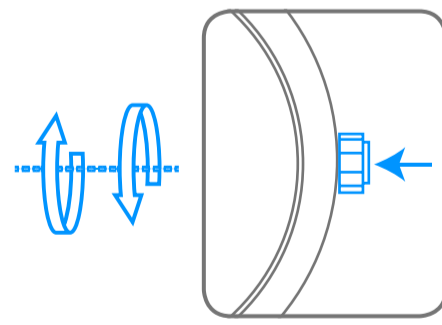

10 : 10

Van Cleef & Arpels

رسوم بيانية

00 ساعة
تشغيل ذاتي
احتياطي طاقة ساعتك.

انتظروا مرور 30 ثانية بين تعبئة الساعة وضبط التوقيت

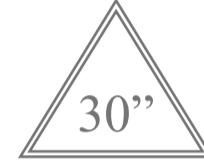

تعبئة آلية من خلال حركة المعصم

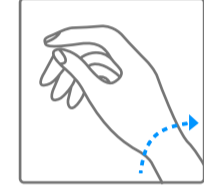

دوران عكس اتجاه عقارب الساعة



دوران باتجاه عقارب الساعة

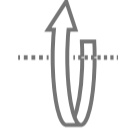

دوران عكس اتجاه عقارب
الساعة حتى الإحساس
بالمقاومة



دوران باتجاه عقارب الساعة
حتى الإحساس بالمقاومة

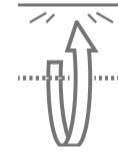

التوقيت في البلد المختار



التوقيت المحلي الثاني

التوقيت المحلي



التوقيت المحلي

صوت ضعيف



صوت قوي

